

# MULTICONTACT MODULES

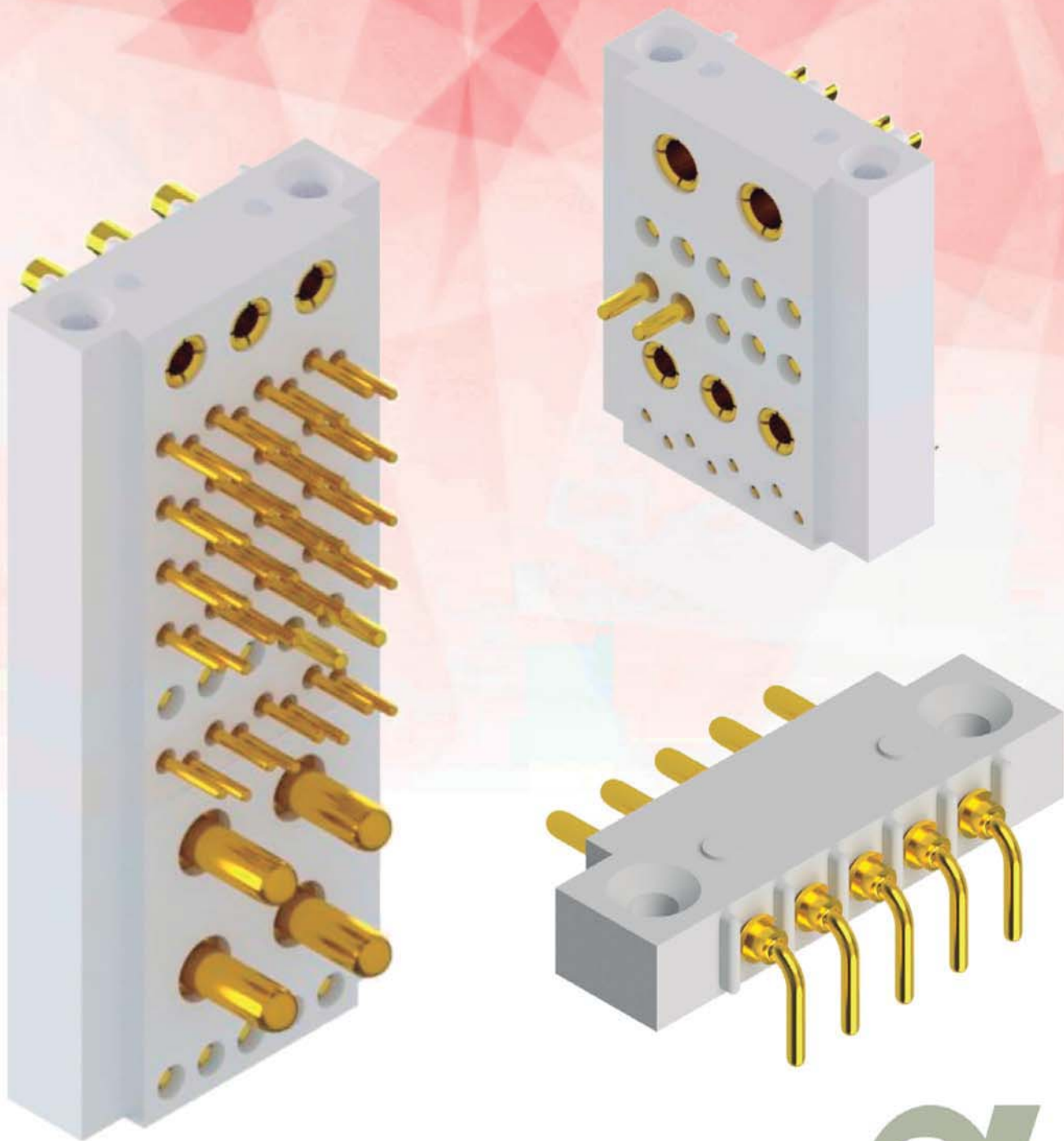

VER. E7-46 ENG

**B-SMP SERIES**



## Codificación

B-SMP- p.54 p.55 p.56 -  

NÚMERO TOTAL DE CONTACTOS		
Nº	Sección	Disposición
2	5.3mm <sup>2</sup>	en línea
2X	Coaxial	en línea
3	2.1mm <sup>2</sup>	en línea
5	0.9mm <sup>2</sup>	en línea
8Z	0.6mm <sup>2</sup>	en zig zag
10	0.9mm <sup>2</sup>	en línea
16	0.9mm <sup>2</sup>	en línea

TERMINAL PIN	
TF	Cable para soldar
CR	Cable para crimpar
CI	Circuito impreso
LCI	Circuito impreso 90°

GÉNERO CONTACTO	
<b>Contacto macho</b>	Número de contactos + M
<b>Contacto hembra</b>	Número de contactos + F
orden según distribución (ver pág 56, 57)	

VARIANTES
Número o letra (especial) sólo si es necesario

## Descripción del producto

### CONECTORES SMP

Estos conectores se clasifican en distintas formas, según el tipo de contactos:

- Eléctricos: Pueden ser con contactos macho, hembra o híbrido en un mismo monoblock. La sección de contactos viene definida por la cantidad de pines de cada monoblock. (Disponibles en 2,3,5,8,10 y 16 contactos).
- Coaxiales: Se suministran en bloques de dos conectores, que a su vez pueden ser machos o hembras y de 50 o 75 Ohms de impedancia, de forma indistinta.
- Fibra óptica: Se suministran en bloques de 2,3,5,10 o 16 conectores.
- Aire comprimido o vacío: Se presentan en bloques de dos conectores, pudiendo ser macho, hembra o híbrido ( para tubo Ø4).

Las versiones de 2,3,5 y 8 contactos son apilables entre si. Por el contrario, las de 10 y 16 sólo pueden ser apilables con las que tengan la misma cantidad de contactos.

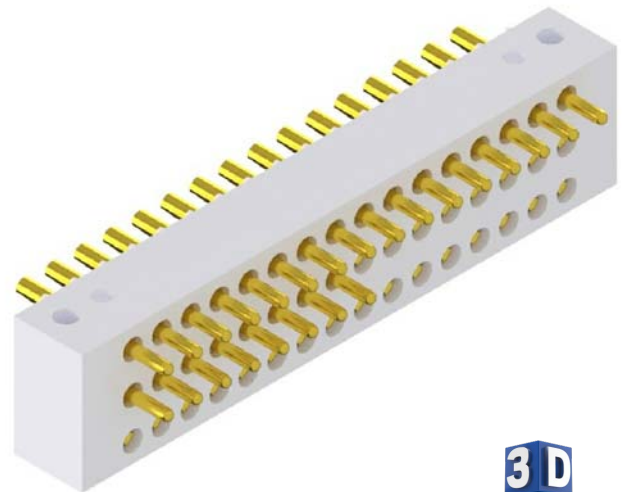
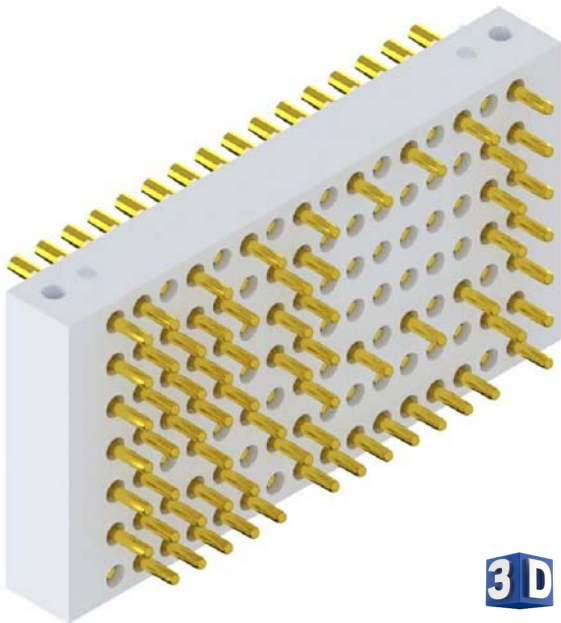

Datos técnicos  
Eléctricos / Coaxial

DATOS TÉCNICOS ELÉCTRICOS						
Número de contactos	<b>2</b>	<b>3</b>	<b>5</b>	<b>8</b>	<b>10</b>	<b>16</b>
Ø PIN (mm)	3.5	2.5	1.5	1	1.5	1.5
Sección del cable (mm <sup>2</sup> )	5.3	2.1	0.9	0.6	0.9	0.9
Esfuerzo medio de extracción por contacto	<6N	<4N	<2N			
Resistencia de aislamiento 20°C y 80% de humedad relativa	>10 <sup>3</sup> MΩ					
Resistencia de contacto (macho y hembra conectados)	<5 mΩ					
Tensión de ensayo a nivel del mar para melamina (termoestable) (V.eff.)	2500V	2000V	1500V			
Tensión de ensayo a nivel del mar para termoplástico (V.eff.)	--		1500V	--		
Tensión de servicio a nivel de mar para melamina (termoestable) (V.eff.)	750V	500V	250V			
Tensión de servicio a nivel de mar para termoplástico (V.eff.)	--		250V	--		
Temperatura de servicio para melamina (termoestable)	-40°C + 120°C					
Temperatura de servicio para termoplástico (UL 94:VO)	-55°C + 90°C					
Intensidad nominal por contacto (A)	25A	15A	10A	7.5A	10A	

DATOS TÉCNICOS COAXIALES	
Número de contactos	<b>2</b>
Impedancia característica	50 Ω      75 Ω
Rango de frecuencia	0...2 GHz      0...1.5 GHz
ROE	≤ 1.23 typ.
Resistencia de aislamiento	≥ 10 <sup>4</sup> MΩ
Resistencia del contacto central	≤ 10 mΩ
Resistencia del contacto exterior	≤ 3 mΩ
Tensión de ensayo	750 V rms
Tensión de servicio	350 V rms      250 V rms
Operaciones de conexión	> 800
Rango de temperatura	-55° : +125°

## Número total de contactos

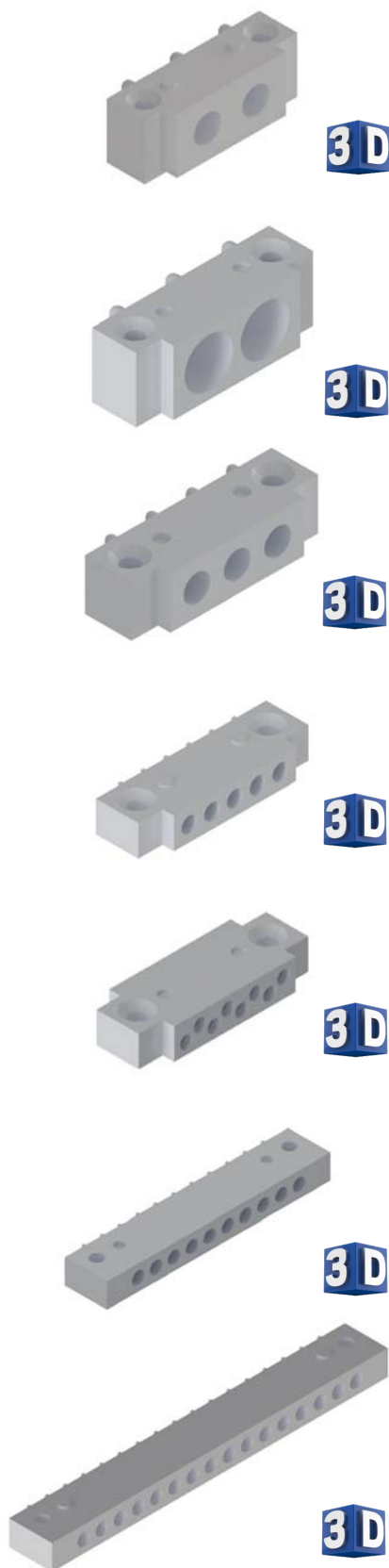

B-SMP- **02**   -

B-SMP2 <input type="text"/> <input type="text"/> - <input type="text"/>			
Aislante	Tensión nominal	Temperatura de servicio	Pin
Termoestable	750V	-40°C +120°C	Ø3.5

B-SMP- **2X**   -

B-SMP2X <input type="text"/> <input type="text"/> - <input type="text"/>			
Aislante	Tensión nominal	Temperatura de servicio	Pin
Termoestable	350V rms	-55°C +125°C	DIN 41626 (1.0)

B-SMP- **03**   -

B-SMP3 <input type="text"/> <input type="text"/> - <input type="text"/>			
Aislante	Tensión nominal	Temperatura de servicio	Pin
Termoestable	500V	-40°C +120°C	Ø2.5

B-SMP- **05**   -

B-SMP5 <input type="text"/> <input type="text"/> - <input type="text"/>			
Aislante	Tensión nominal	Temperatura de servicio	Pin
Termoestable	250V	-40°C +120°C	Ø1.5

B-SMP- **08**   -

B-SMP8Z <input type="text"/> <input type="text"/> - <input type="text"/>			
Aislante	Tensión nominal	Temperatura de servicio	Pin
Termoplástico	250V	-55°C + 90°C	Ø1

B-SMP- **10**   -

B-SMP10 <input type="text"/> <input type="text"/> - <input type="text"/>			
Aislante	Tensión nominal	Temperatura de servicio	Pin
Termoestable	250V	-40°C +120°C	Ø1.5

B-SMP- **16**   -

B-SMP16 <input type="text"/> <input type="text"/> - <input type="text"/>			
Aislante	Tensión nominal	Temperatura de servicio	Pin
Termoestable	250V	-40°C +120°C	Ø1.5



## Terminal pin

SOLDAR

B-SMP-  TF  -



B-SMP__TF__ - __							
Sección del cable (mm <sup>2</sup> )							
<b>Contacto</b>	2	2X	3	5	8Z	10	16
mm <sup>2</sup>	5.3	Coaxial	2.1	0.9	0.6	0.9	0.9

CIRCUITO  
IMPRESO

B-SMP-  CI  -

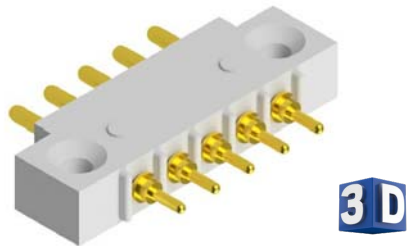

B-SMP__CI__ - __							
<b>Contacto</b>	2	2X	3	5	8Z	10	16
mm <sup>2</sup>	--	--	--	●	--	●	●

CIRCUITO  
IMPRESO 90°

B-SMP-  LCI  -

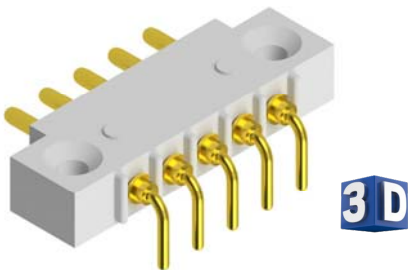

B-SMP__LCI__ - __							
<b>Contacto</b>	2	2X	3	5	8Z	10	16
mm <sup>2</sup>	--	--	--	●	--	●	●

## Género del contacto

B-SMP-   **5M** -

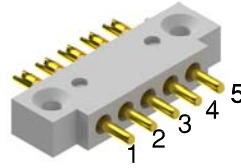

B-SMP-   **5F** -

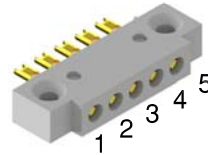

En caso de que todos los contactos sean iguales, se definirá el número total de contactos seguido de M o F, según el caso (macho o hembra).

## Módulo híbrido

Cuando hay una combinación entre machos y hembras (híbrido), se codifica por el número de contactos de un mismo género seguido de M o F, tal y como corresponda. Y así sucesivamente para cada secuencia de contactos del mismo género, siempre empezando por el contacto nº1. En las figuras adjuntas encontramos dos ejemplos

B-SMP-   **2M3F** -

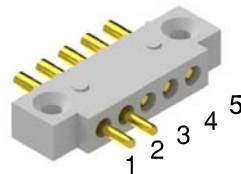

B-SMP-   **2M6F2M1F5M** -

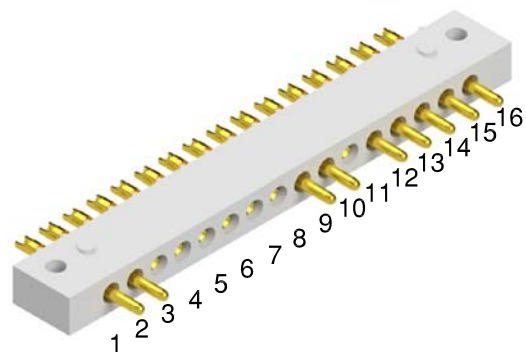

El módulo es totalmente customizable, en cuanto al género y tipo de terminación para cable en cualquiera de las posiciones.